



آگرین
سامانه گرمایش تابشی

AGREEN Unit



www.akhgartabesh.com



آگرین AGREEN

به روزترین سامانه گرمایش تابشی، مناسب برای گرمایش سالن‌های کوچک، متوسط و بزرگ
قابلیت نصب مشعل در خارج سالن
بدون نیاز به دودکش.

مشخصات فنی

- مشعل با راندمان احتراق ۸۵٪
- سامانه بازیافت محصولات احتراق
- سیستم کنترل الکترونیکی مشعل مجهز به سنسورهای دما و فشار
- سامانه ایمنی تشخیص شعله و خلاء
- باند تابشی دو لوله با قطر ۱۸۰ میلیمتر از نوع اسپیرال با پرس دو لایه
- ۱۸٪ راندمان حرارتی بیشتر نسبت به سیستم‌های رایج گرمایش تابشی

..... سامانه گرمایش تابشی آگرین

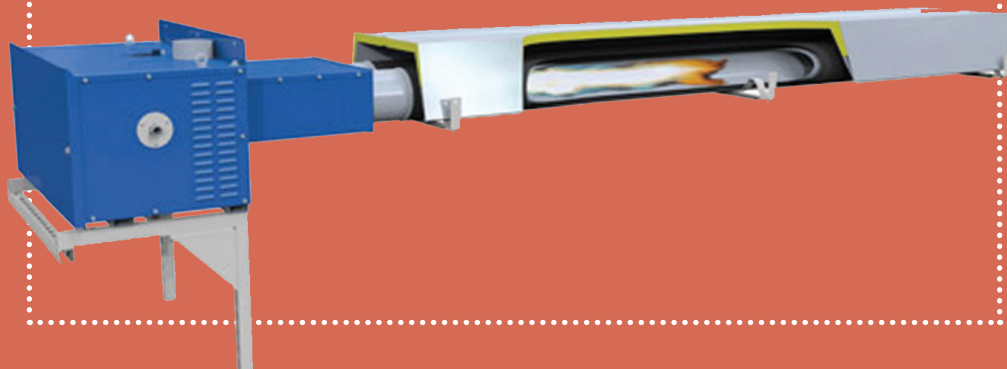

باند تابشی

این رفلکتور بیشترین حرارت را به سمت کف سالن می‌تاباند.

در مدل‌های ویژه که به سفارش مشتری ساخته می‌شود، می‌توان از عایق حرارتی و کاور استفاده کرد تا تضمین کننده بیشترین راندمان حرارتی روی کف سالن و حداقل میزان اتلاف حرارتی از قسمت بالای باند تابشی باشد.

باند تابشی مهم‌ترین نقش در انتقال حرارت به روش تابشی را بر عهده دارد، برای تأمین حداکثر بازده حرارتی، از رفلکتور رادیانت پلاس در این سامانه استفاده شده است که در مقایسه با نمونه‌های متداول، ضریب تابشی بسیار بالاتری دارد.

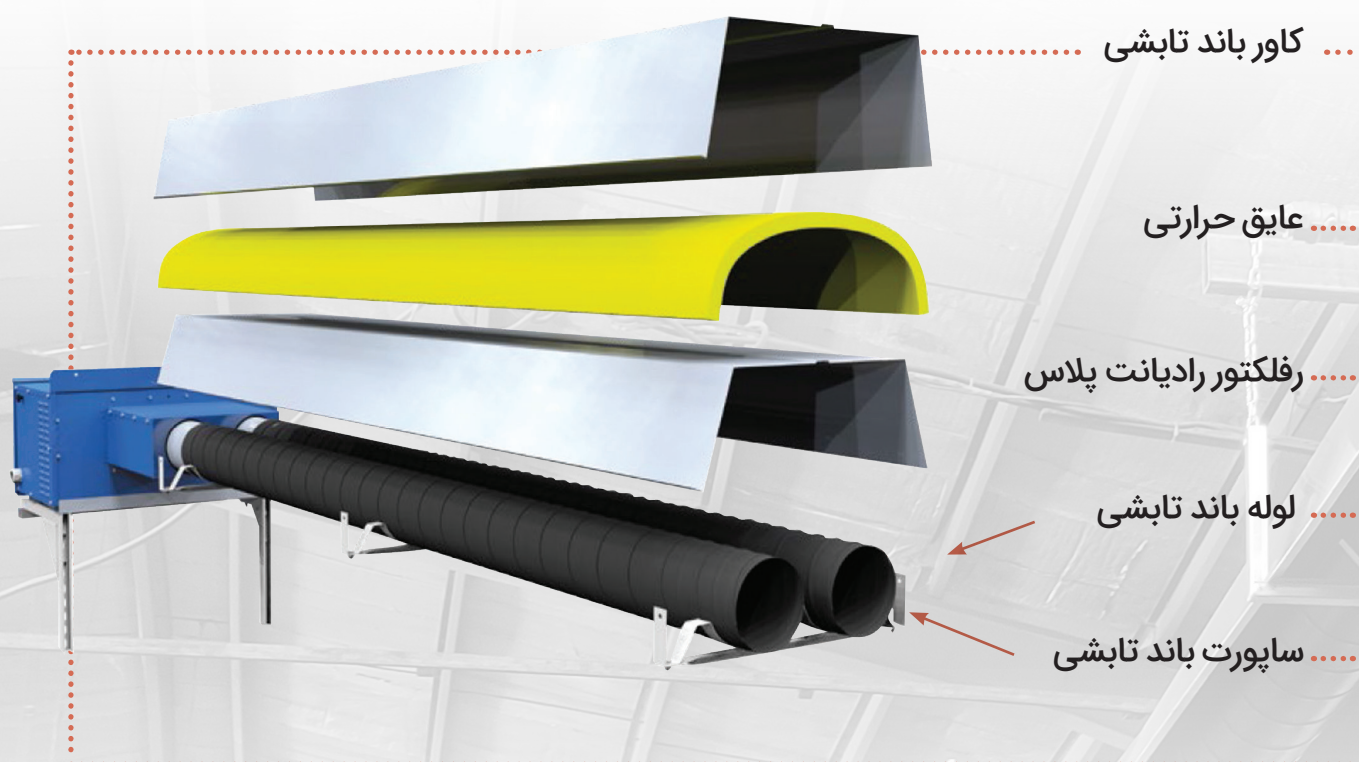

• باند تابشی ویژه (سفارشی)

وزن باند تابشی در هر متر ۱۰ کیلوگرم

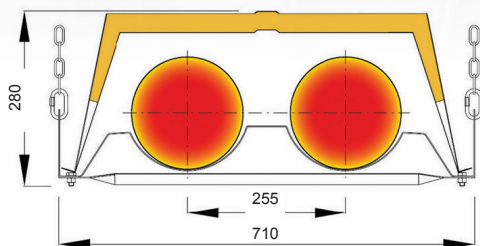

• باند تابشی استاندارد

وزن باند تابشی در هر متر ۸ کیلوگرم

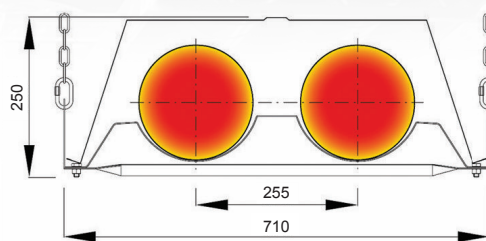

مشخصات فنی و ابعاد سامانه گرمایش تابشی مرکزی آگرین

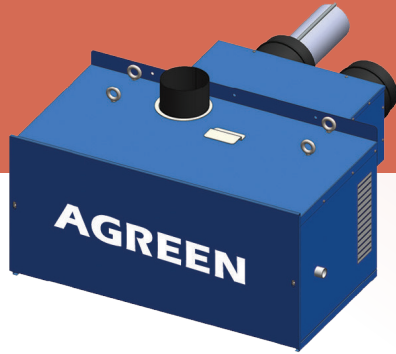

آگرین ۳۶	آگرین ۳۰	آگرین ۲۴	آگرین ۱۸	مشخصات فنی	
94.000	86.000	62.000	47.000	kCal/hr	توان حرارتی
110	100	72	54	kW	راندمان احتراق
85	83	82	82	%	مصرف انرژی
10.5	9.5	8	6	m ³ /h	گاز طبیعی
380 V / 50 Hz				V/Hz	برق مصرفی
3/4				Inches	اتصال گاز
20				mbar	فشار گاز مورد نیاز
75				kg	وزن مشعل
8				Kg/m	وزن هر متر باند تابشی استاندارد
36	30	24	18	m	طول باند تابشی
140				mm	قطر دودکش

*وزن هر متر باند تابشی ویژه ۱۰ کیلوگرم می باشد.

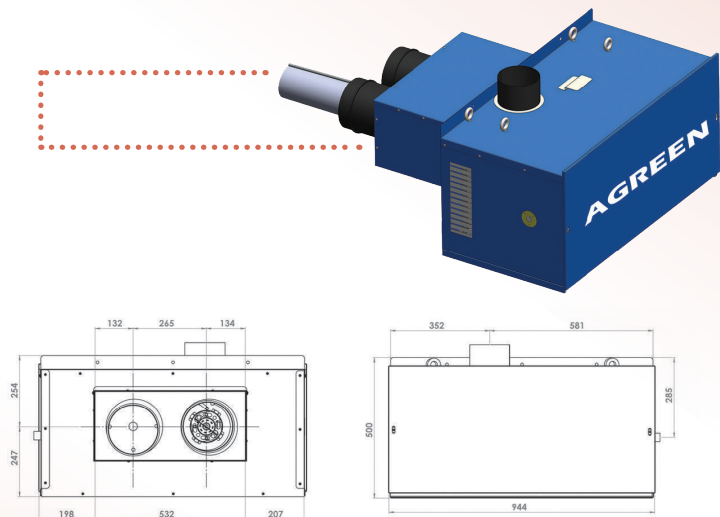
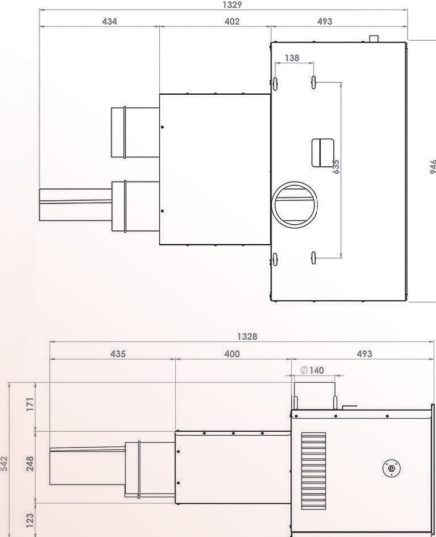

Akhgar Tabesh





ویژگی‌های آگرین

- قابلیت نصب مشعل هم در داخل و هم در خارج سالن
- نصب در ارتفاع و عدم اشغال فضای مفید کاری
- نصب سریع و آسان
- ۱۸٪ راندمان حرارتی بیشتر نسبت به سامانه تابشی موضعی
- توزیع یکنواخت گرما در سراسر سالن
- حذف فواصل سرد در مقایسه با سایر سیستم‌های گرمایشی
- امکان تنظیم دما و ظرفیت مشعل بر اساس نیاز مشتری
- کاهش مصرف گاز تا ۵٪
- کاهش مصرف برق تا ۹٪
- ۱۰ سال گارانتی محفظه احتراق Stainless Steel
- استفاده از Nipple Joints برای اتصال باند تابشی
- قابلیت کنترل اتوماتیک دما و زمان با نصب پنل کنترل

AGREEN



AKHGAR TABESH
Industrial halls
PROJECTS



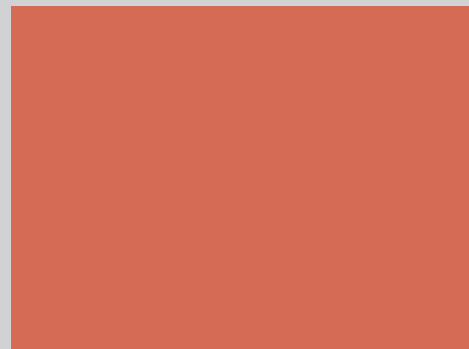

Design, Production, Installation of Radiant Heating Systems



نشانی دفتر مرکزی: تهران، بلوار مرزداران، بلوار آریافر، بلوار جانبازان،
خیابان گلبرگ ۲، پلاک ۳۷، واحد ۳ • کدپستی: ۱۴۶۶۸۶۵۶۵
تلفن: ۴۴۲۷۷۹۰۵ (۰۲۱) • ۰۹۰۱۰۸۸۷۹۹۷ - ۰۹۳۸۸۹۲۹۵۶۶

نشانی کارخانه: جاده قدیم ساوه • تلفن: ۴۰۵۵۷۰۳۹ (۰۲۱)

www.akhgartabesh.com